

**SONY**<sup>®</sup>



# PlayStation VR2<sup>®</sup>

Instruction Manual / Mode d'emploi

Before using the product, you must first carefully read the Health and Safety information, Precautions, and any manuals for compatible hardware.  
Retain instructions for future reference. Parents or guardians of children should read this manual for safe use.

# Contents

Health and Safety .....	4
Let's get started .....	8
Use the PS VR2 Sense controller .....	10
Remove your VR headset.....	11
Turn off your VR headset.....	12
About PS VR2 .....	12
Part names .....	14
Use and handling .....	17
Care and cleaning.....	18
Specifications .....	19
LIMITED HARDWARE WARRANTY AND LIABILITY .....	20
End of life product recycling .....	21
Compliance information.....	22
Copyright and trademarks .....	23
Further information .....	23

For help with setup and tips on usage, you can check out the video here:



[playstation.com/psvr2-help](https://playstation.com/psvr2-help)

# Health and Safety

This product has been designed with the highest concern for safety. However, any electrical device, if used improperly, has the potential for causing fire, electrical shock or personal injury. Observe all warnings, precautions, and instructions.

Stop use and disconnect cables immediately if the product functions in an abnormal manner, produces unusual sounds or smells or becomes too hot to touch.

## WARNING

### USE BY CHILDREN

PlayStation®VR2 is not for use by children under age 12.

### PHOTOSENSITIVITY/EPILEPSY/SEIZURES

A very small percentage of individuals may experience epileptic seizures or blackouts when exposed to certain light patterns or flashing lights. Exposure to certain patterns or backgrounds on a television screen or when playing video games may trigger epileptic seizures or blackouts in these individuals. These conditions may trigger previously undetected epileptic symptoms or seizures in persons who have no history of prior seizures or epilepsy. If you, or anyone in your family, has an epileptic condition or has had seizures of any kind, consult your doctor before playing.

- Do not use PS VR2 if you are tired or need sleep, are dizzy, light-headed, nauseated, sick, under the influence of alcohol or drugs, or have an impaired sense of motion or balance. Consult a doctor before using PS VR2 if you suffer from a serious medical condition.
- Some people may experience motion sickness, nausea, disorientation, blurred vision, or other discomfort or other abnormalities. If experienced, stop using immediately, and remove the VR headset. If you experience symptoms during or after use, rest, and do not engage in any activities that require unimpaired vision, balance or coordination until after symptoms have completely disappeared.
- IMMEDIATELY DISCONTINUE USE and consult your doctor before resuming gameplay if you or your child experience any of the following health problems or symptoms: dizziness, altered vision, eye or muscle twitches, loss of awareness, disorientation, seizures, or any involuntary movement or convulsion. RESUME GAMEPLAY ONLY ON APPROVAL OF YOUR DOCTOR.
- It may take some time to become accustomed to images from PS VR2. During initial use, it is recommended that you use the product for short periods of time.

### BREAKS

Avoid prolonged continuous use of PS VR2.

Generally we recommend that you take 15 minute breaks for every hour of play. However, when viewing virtual reality content, the length and frequency of necessary breaks may vary from person to person—please take breaks that are long enough to allow any feelings of discomfort to subside.

### RADIO WAVES

Radio waves may affect electronic equipment or medical devices (for example, pacemakers), which may cause malfunctions and possible injuries.

- If you use a pacemaker or other medical device, consult your doctor or the manufacturer of your medical device before using the wireless networking feature (Bluetooth®).
- Do not use the wireless networking feature in the following locations:
  - Areas where wireless network use is prohibited, such as in hospitals. Abide by medical institution regulations when using the product on their premises.

- Areas near fire alarms, automatic doors and other types of automated equipment.

## MAGNETS AND MEDICAL DEVICES

These products have magnets which may interfere with pacemakers, defibrillators and programmable shunt valves or other medical devices. Do not place these products close to such medical devices or persons who use such medical devices. Consult your doctor before using these products if you use such medical devices.

## VIBRATION FUNCTION

- Do not use the vibration function of the VR headset if you use pacemakers, defibrillators, programmable shunt valves, or other medical devices.
- Do not use the vibration function of the VR headset or the vibration function and the trigger effect function on PlayStation VR2 Sense™ controller if you have any ailment or injury that may be affected by this vibration function or any ailments or injury to body parts such as the head, bones, joints, or muscles of your hand or arm.

To turn these functions on or off for the VR headset or controller, go to your PS5 console's home screen, and then select **Settings**  **> Accessories**.

## VOLUME LEVEL

Permanent hearing loss may occur if the headset or headphones are used at high volume. Set the volume to a safe level. Over time, increasingly loud audio may start to sound normal but can actually be damaging your hearing. If you experience ringing, discomfort in your ears or muffled speech, stop listening and have your hearing checked. The louder the volume, the sooner your hearing could be affected.

To protect your hearing:

- Limit the amount of time you use the headset or headphones at high volume.
- Avoid raising the volume to block out noisy surroundings.
- Lower the volume if you can't hear people speaking near you.

## LITHIUM-ION BATTERY

The controller contains a lithium-ion rechargeable battery. Do not handle damaged or leaking lithium-ion batteries. If the built-in battery fluid leaks, stop using the product immediately and contact the appropriate PlayStation customer service helpline which can be found within the accompanying documentation. If the material gets into the eyes, do not rub. Immediately flush the eyes with clean water and seek medical attention. If the material comes into contact with the skin or clothes, immediately rinse the affected area with clean water and consult your doctor. Do not allow the battery to come into contact with fire or subject it to extreme temperatures such as in direct sunlight, in a vehicle exposed to the sun or near a heat source. Never attempt to open, crush, heat, or set fire to the controller or the battery. Do not leave the battery charging for a prolonged period of time when the controller is not in use.

## SURROUNDINGS AND PLAY AREA

- Wearing the VR headset completely blocks your ability to see your surroundings. To avoid causing an accident or injury, such as hitting or stepping on people, walls, furniture, or objects, or losing balance and falling, be aware of the following:
  - Before wearing the VR headset, make sure there is sufficient clear space around you. Check that there are no people, pets, objects, furniture, or stairs around you or in the Play Area. Check that the floor is stable and an even surface.
  - The Play Area function requires clear space in order to define a sufficient area. It may not detect space completely accurately so make sure to leave a buffer space between walls, furniture, or anything else that you may trip over or collide with when setting up the Play Area.
  - While you are playing, make sure to keep young children and pets away from the Play Area.
  - Do not move around when using content that does not support Roomscale (▶▶ page 13).
  - Before beginning play, check that the VR headset cable is not wrapped around your body or limbs, and check frequently during play.
  - While wearing the VR headset, use caution when moving around. Avoid extreme or excessively fast movements of the head, limbs, or body.

## Health and Safety

- In see-through view, your field of view is narrow and your sense of depth is different from normal conditions. Failure to follow these precautions may cause an accident or injury, such as hitting people, walls, furniture, or objects, or losing balance and falling. Check your surroundings and move slowly and carefully.

### SURROUNDINGS AND USE OF THE CONTROLLER

- Be careful that you do not hit a person or object when you use the controller. If either of the controllers hits a person or object, it may cause an accident, injury, or malfunction. Observe the following when you use the controller.
  - Check that there is enough space around you before using the controller.
  - Do not use either of the controllers while the USB cable is connected.
  - Pass your hands through the straps attached to each controller and secure them to your wrists before use.
  - Hold each of the controllers firmly to prevent them from being thrown out of your hands. Do not shake either of the controllers with excessive force.

### YOUNG CHILDREN INJURIES

Keep the product out of the reach of young children. Young children may swallow small parts, pull on cables and cause the VR headset or the controller to fall, or wrap the cables around themselves, which may inflict injury or cause an accident or a malfunction.

### NEVER DISASSEMBLE OR MODIFY THE PRODUCT OR ACCESSORIES

There is a risk of fire, electric shock, or injury.

## Precautions

---

### Discomfort to your skin

Do not use the VR headset, headphones, or headset if they cause discomfort to your skin. If symptoms do not subside even after discontinuing use, seek medical attention.

### Static shock

When using the headset or headphones in particularly dry air conditions, you may sometimes experience a small and quick (static) shock on your ears. This is a result of static electricity accumulated in the body, and is not a malfunction of your headset or headphones. This effect could be reduced by wearing clothes made from materials that do not easily generate static shock.

### Wearing the VR headset

- It is important that you properly wear the VR headset during use.
  - You can check how to wear the VR headset properly from your PS5 console's home screen by selecting **Settings**  **> Accessories > PlayStation VR2**.
  - Do not overtighten the adjustment dial.
  - You can use the VR headset while wearing glasses. When you adjust the position of the scope, be careful not to hit the lenses with your glasses.
- Regularly check the VR headset's fit to ensure it is being worn properly.

### Moisture condensation

If PS VR2 is moved directly from a cold location to a warm location, moisture may condense inside the VR headset or controller. If this occurs, the product may not operate properly. In this case, disconnect the VR headset cable from your PS5 console, turn off the controller, and leave them for several hours. If the product still does not operate properly, please contact customer support (▶▶ page 23).

### Unusual or unresponsive behavior

Press the  (power) button on the VR headset for at least seven seconds to force a shutdown, and then turn on the headset again. If the problem persists, restart the PS5 console.

### High temperature message

If the VR system's internal temperature becomes elevated, a message will be displayed. In this case, turn off the VR headset and leave it unused for a while. Make sure that you are not using it in a hot area or with the vents blocked. If you continue using it in these conditions, the VR headset will not function properly. After the VR headset cools down, move it to a location with good ventilation, and then resume use.

### VR headset screen

- Keep the VR headset's attachment sensor free from any obstacles. If the attachment sensor is blocked, the screen will not turn off automatically even if you remove the VR headset. If an image appears on the screen for an extended period of time, it might cause a screen burn and a faint image might remain permanently on the screen.
- Black (dark) pixels and continuously lit pixels may appear in certain locations on the screen. The appearance of such spots is a normal occurrence associated with screens and is not a sign of a system malfunction. Screens are made using highly precise technology. However, a very small number of dark pixels or continuously lit pixels may exist and color irregularities or brightness irregularities may be visible on each screen.

### Liquid, dust, smoke, steam, and heat

- Always ensure the product and its connectors are free of liquid, excess dust and small particles.
- Do not leave the product in the following areas during use, storage, or transportation.
  - Areas exposed to smoke or steam
  - Areas with high humidity, dust, or cigarette smoke
  - Areas near heating appliances, areas exposed to direct sunlight, or areas that retain heat

### Set up and handling

- Do not use the cables if they are damaged or modified.
- Do not place heavy items on the product or cables, throw or drop the product, or otherwise expose it to strong physical impact.
- Do not place the product on surfaces that are unstable, tilted, or subject to vibration.
- Do not leave the product on the floor.
- Do not walk on the cables or pinch them, particularly near to the connectors.
- Do not pull or bend the cables with excessive force.
- Do not touch the connectors or insert any foreign objects into them or the product.
- Unplug the cables if you want to clean or move the product or do not intend to use it for an extended period of time.
- Do not swing the VR headset around by the cable.
- Do not unplug the VR headset cable until the power indicator is red or turned off. Unplugging the cable while the lights are white and the VR headset is turned on, may cause a malfunction.
- Do not expose the product, battery, or accessories to high temperatures, high humidity, or direct sunlight during operation, transportation, and storage.
- Do not install the VR headset cable under the floors or inside the wall of the building.

## Let's get started

### 1 Connect the VR headset to your PlayStation®5 console.

Connect the VR headset cable to the USB Type-C® port (SuperSpeed USB 10Gbps).

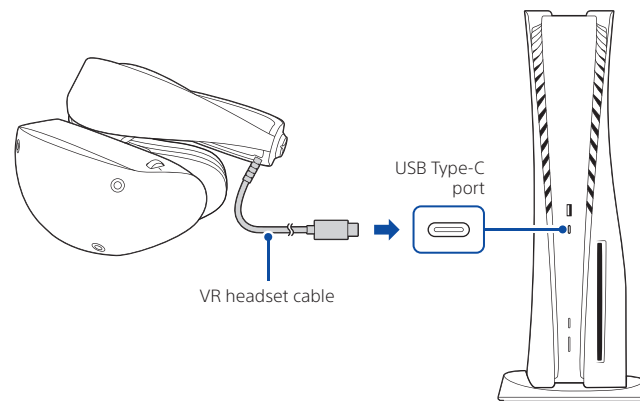



## 2 Turn on.

### PS5™ console

Press the  (power) button on your PS5 console.

### VR headset

Press the  (power) button on your VR headset. The power indicator blinks white and then turns solid white.

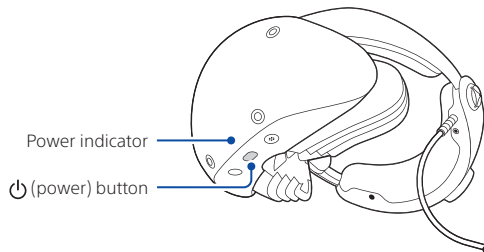

## 3 Set up PS VR2.

- ① Make sure you have the necessary accessories for setup.

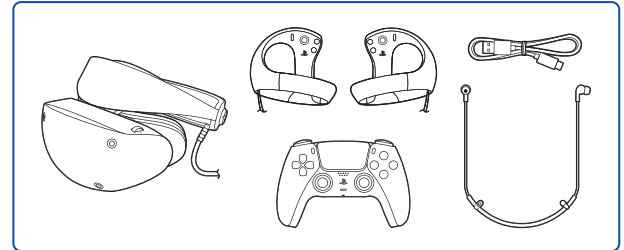

- ② Start by using the DualSense™ wireless controller included with your PS5 console, and follow the instructions displayed on your PS5 console, and follow the instructions displayed on your TV to complete setup.

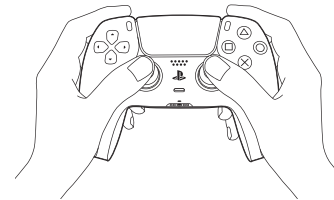

# Use the PS VR2 Sense controller

- 1 Press the  (PS) button on each of the controllers to turn them on.

The status indicator on each of the controllers turns white.  
If the status indicator doesn't turn on, charge the controller.

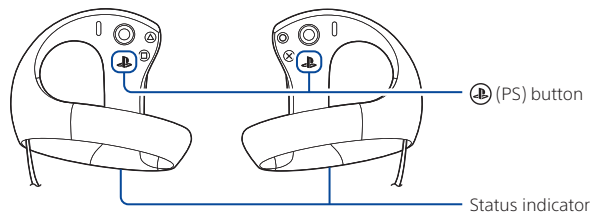

- 2 Check that you are correctly holding the left and right controllers, and wear the straps securely on your wrists.

You can identify the right (R) and left (L) controllers by looking at the strap holders.

Pass your hand through the loop, and pull the strap while rotating your wrist to secure the strap.

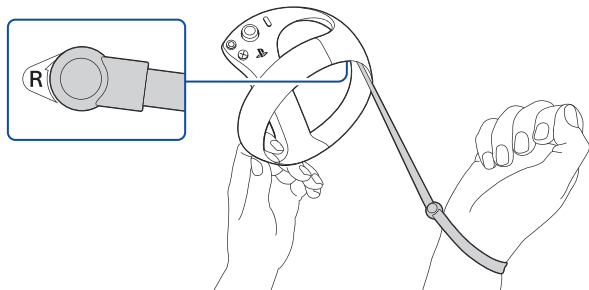

- 3 Hold the controllers.

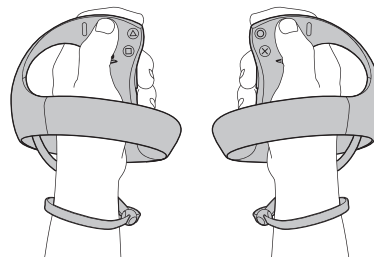

Remove the USB cable when you play.

## Pair each of the controllers

If it's your first time using the controller, you'll need to pair it with your PS5 console. Turn on your PS5 console, and then in turn connect each of the controllers to your console using the USB cable.

## Charge each of the controllers

Connect each of the controllers to your PS5 console using the USB cable while the console is on or in rest mode. During rest mode, the status indicator on each controller slowly blinks white, and then turns off when each controller is fully charged.

To charge your controller while your console is in rest mode, start at your PS5 console's home screen, and then go to **Settings**  > **System** > **Power Saving** > **Features Available in Rest Mode** > **Supply Power to USB Ports**, and select an option other than **Off**.

## Turn off the controller

Press the **(PS)** button on the controller to display the control center of your PS5 console. When you select **Accessories**  > **PS VR2 Sense Controller (L)** or **PS VR2 Sense Controller (R)** > **Turn Off**, the controller and its status indicator turns off.

## Attach the straps

If a strap detaches from either of the controllers, use the following method to reattach it.  
Align the raised part of the hook with the strap holder. Then, rotate the strap hook in the direction of the arrow until the strap locks into place.

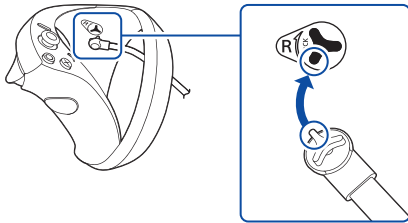

## Remove your VR headset

Hold down the headband release button and pull back the headband to remove the VR headset.

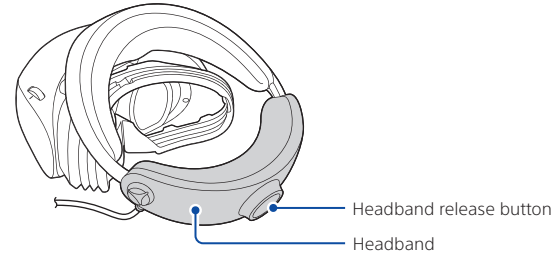

- When the VR headset is removed, the headset screen will turn off automatically.
- You can check how to wear the VR headset properly from your PS5 console's home screen by selecting **Settings**  > **Accessories** > **PlayStation VR2**.

## Turn off your VR headset

Press and hold the  (power) button on the VR headset. The power indicator blinks white, and then turns red.

## About PS VR2

Connect PS VR2 to your PS5 console and enjoy virtual reality (VR mode) in supported PS5 games. In cinematic mode, enjoy video content, PS5 games, and supported PS4™ games on a large screen in virtual space. When you're in cinematic mode and wearing the VR headset, video and audio are output to the VR headset only.

PS VR2 is not compatible with PlayStation®4 consoles and cannot play PS4 games in VR mode.

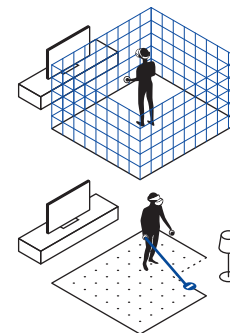

### Play Area

- The area where you can safely play in VR mode while wearing the VR headset is called the Play Area. If you approach the edge of the area during gameplay, you'll see a boundary line in VR mode. If you move outside of the area, the game pauses and the screen changes to display your surroundings (see-through view). For your safety, do not leave the Play Area during gameplay.
- The tracking camera on the VR headset scans the room to set the Play Area. You can also expand or exclude parts of the area. Always follow all on-screen instructions for setting up and safely playing in your Play Area.



## Play styles

- There are three types of postures and movements when playing in VR mode, which are VR play styles. When you purchase games or apps, check which VR play style is supported.

 Roomscale	Move around and play A Play Area of 2 m × 2 m (6 ft 7 in × 6 ft 7 in) or larger is required.
 Standing	Stand and play
 Sitting	Sit and play

- Sit in cinematic mode. Play Areas are deactivated in cinematic mode, so you won't see any boundary lines or messages when you move outside of the area.



## See-through view

PS VR2 includes a see-through view that allows you to check your surroundings while you wear the VR headset. Press the  (function) button on the VR headset during gameplay to switch the display. The display also automatically switches to the see-through view in the following cases.

- When you set the Play Area
- When you move outside of the Play Area during gameplay

## Set up PS VR2

### VR headset settings

You can configure your VR headset settings, including the Play Area and  (function) button assignments. Select your account as a PS VR2 user, then from the PS5 console's home screen, select **Settings**  > **Accessories** > **PlayStation VR2**. These settings are displayed only when the VR headset is on and connected to your PS5 console.

## Settings for children

Parents and guardians can restrict usage by children as necessary. From the PS5 console's home screen, select **Settings**  > **Family and Parental Controls** and set restrictions for each child.

For details about the settings, refer to the User's Guide for the PS5 console ( page 23).

# Part names

## VR headset

Front

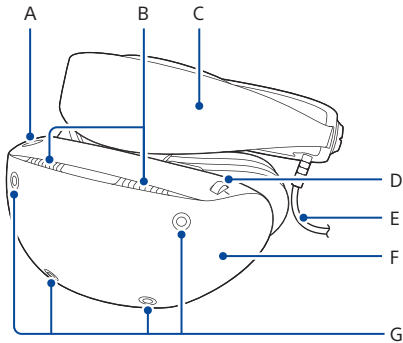

- A ) Scope adjustment button
- B ) Vent
- C ) Headband
- D ) Lens adjustment dial
- E ) VR headset cable
- F ) Scope
- G ) Tracking cameras

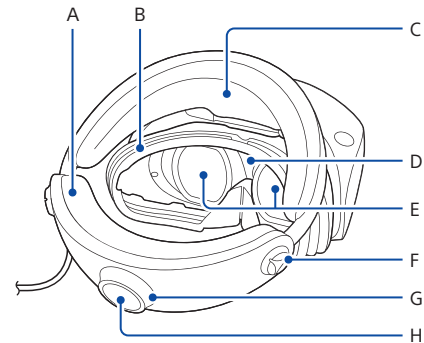

Rear

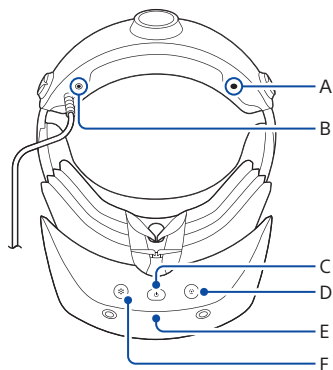

- A ) Rear head support
- B ) Light shield
- C ) Front head support
- D ) Attachment sensor
- E ) Lenses
- F ) Earpiece holder  
When you're not using headphones, use the earpiece holders on your VR headset to store them out of the way.
- G ) Headband adjustment dial
- H ) Headband release button

Bottom



- A ) Headphone attachment hole
- B ) Stereo headphone jack
- C )  (power) button  
Press: Turn on the VR headset  
Press and hold: Turn off the VR headset
- D )  (function) button  
Press the button to switch to see-through view. You can mute the microphone by reassigning the button (→ page 13).
- E ) Power indicator  
Solid white: VR headset is on  
Solid red: VR headset is off
- F ) Microphone

## Stereo headphones

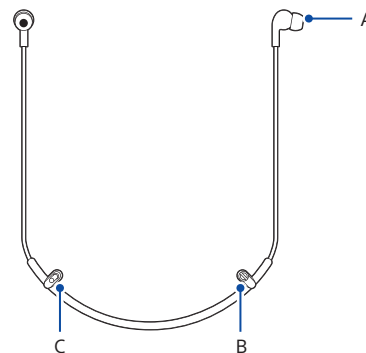

- A ) Earpiece
- B ) Fastener
- C ) Stereo headphone plug

You can enjoy 3D audio with the included headphones as well as your own stereo headphones (analog or USB). When you use headphones or headsets with a headphone jack, connect them to your VR headset. When you use USB headphones or headsets, connect them to your PS5 console.

## Part names





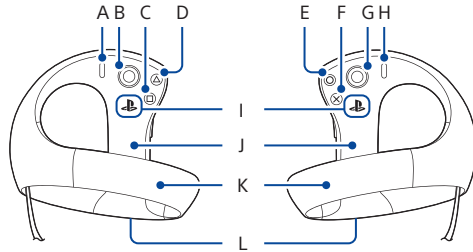

### PS VR2 Sense controller

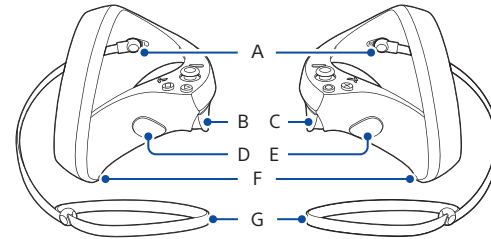
Top



Side



- A)  (create) button
- B) Left stick / L3 button
- C)  button
- D)  button
- E)  button
- F)  button
- G) Right stick / R3 button
- H)  (options) button
- I)  (PS) button
- J) Grip
- K) Tracking ring
- L) Status indicator
  - White, solid: On
  - White, slow blink: Charging in rest mode
  - Off: Off

- A) Strap holder/Strap hook
- B) L2 button
- C) R2 button
- D) L1 button
- E) R1 button
- F) USB port
- G) Strap



# Use and handling

## Never disassemble or modify the product or accessories

Use the product and accessories according to the instructions in this manual. No authorization for the analysis or modification of the product, or the analysis and use of its circuit configurations, is provided.

## Tracking

PS VR2 detects head and hand movements with a tracking camera on the VR headset and a tracking mechanism embedded in the tracking ring on each of the controllers. Do not put stickers on the tracking camera or the tracking ring, or cover them with a cloth or your hands.

## Handling the controller

- Charge in an environment where the temperature range is between 10 °C and 30 °C (50 °F and 86 °F). Charging may not be as effective when performed in other environments.
- The batteries have a limited lifespan. Battery duration will gradually decrease with repeated usage and age. Battery life also varies depending on the storage method, usage state, environment, and other factors.
- When the controller is not used for an extended period of time, it is recommended that you fully charge it at least once a year in order to maintain battery functionality.

## Headphones

Pull the headphone plug straight out when you remove the headphones. Do not pull it at an angle.

## Changing the earpieces

The stereo headphones are supplied with M (medium) size earpieces attached. If they do not fit your ears, replace the earpieces with the S (small) or L (large) size earpieces for a better fit. To remove, twist then pull the earpiece off the headphones. Install the earpieces firmly to help prevent them from accidentally detaching during use.

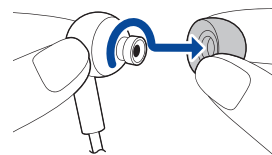

# Care and cleaning

For your safety, remove the VR headset from your PS5 console and turn off the controller before cleaning.

Follow the precautions below to help prevent the product exterior from deteriorating or discoloring.

- Do not apply volatile substances such as insecticide.
- Do not allow rubber or vinyl materials to be in prolonged contact with the product.
- Do not use thinner, benzene, or alcohol. Avoid using wipes, chemically treated cloths, and other products that contain such substances.

## VR headset surfaces and head supports, controller surfaces

Wipe with a soft, dry cloth.

## Connectors and ports

Wipe with a soft, dry cloth.

You may experience noise or interruptions in the sound if the connectors on the headphones or headset are dirty.

## Lenses

Wipe only with a soft, dry cloth made specifically for cleaning lenses.

Do not use paper products such as paper towels or tissues not specifically intended for lenses. Leaving water droplets or dirt on the lenses may cause deterioration or degradation.

## Light shield

### 1 Remove the light shield from the VR headset.

Gently pull and wiggle the base at the right or left end of the light shield, and remove the light shield from the protrusions on the VR headset one by one in order.

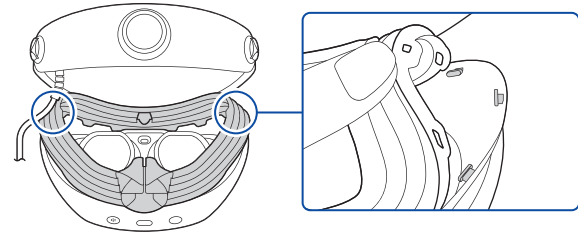

Be careful when removing or attaching the light shield, as it may break if you use excessive force.

### 2 Clean the light shield with water.

### 3 Wipe off the water with a soft, dry cloth. Before using, air dry the light shield well in a place with good ventilation.

#### 4 Attach the light shield to the VR headset.

Insert the 14 protrusions on the VR headset into the holes of the light shield, and push the protrusion on the nose part of the light shield into the groove on the VR headset.

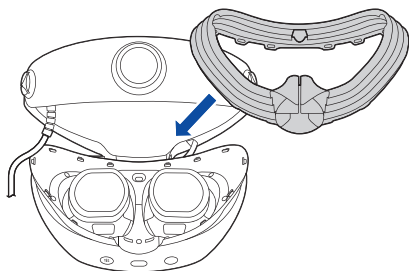

#### Vents

Remove dust build-up from the vents using a handheld vacuum cleaner or similar product.

#### Earpieces

Remove the earpieces from the stereo headphones and wash them by hand with a mild detergent. Dry them completely with a soft cloth before reattaching them to the headphones. For details on removing the earpieces, refer to "Changing the earpieces" (▶▶ page 17).

## Specifications

Design and specifications are subject to change without notice. The operating instructions may vary depending on which software version you use, whether the system software of your PS5 console, or the device software of the VR headset and PS VR2 Sense controller. The actual product may vary from the illustrations in this manual.

### PlayStation VR2

Screen	2000 × 2040 per eye
Sensor	6-axis motion sensing system (3-axis gyroscope, 3-axis accelerometer)
Cameras	Tracking camera × 4 (for VR headset, controller tracking) IR camera × 2 (for eye tracking)
Input/output	USB Type-C® connector
Audio	Input: Built-in microphone Output: Stereo headphone jack
Input power rating	12V $\overline{=}$ 0.6A
External dimensions	Approx. 212 × 158 × 278 mm (8.3 × 6.2 × 10.9 in) (width × height × depth / excluding projecting parts / at shortest headband length)
Mass	Approx. 560 g (19.8 oz) (excluding cables)
Operating temperature	5 °C to 35 °C (41 °F to 95 °F)

# LIMITED HARDWARE WARRANTY AND LIABILITY

## PlayStation VR2 Sense controller

Input power rating	5 V $\approx$ 700 mA
Battery type	Built-in lithium-ion battery
Battery voltage	3.7 V $\approx$
Battery capacity	520 mAh
Mass	Approx. 168 g (5.93 oz)
Operating temperature	5 °C to 35 °C (41 °F to 95 °F)

## Supported video input signals

For information about supported video input signals, visit:



[playstation.com/psvr2-video-input](https://playstation.com/psvr2-video-input)

## System and device software

- The device software of the VR headset and PS VR2 Sense controller are licensed to you under the terms of a separate end user license agreement. For details, visit <https://www.playstation.com/legal/ssl-a-ps-vr2>.
- Always update the system software of your PS5 console and the device software of the VR headset and PS VR2 Sense controller to the latest version.

Sony Interactive Entertainment LLC (“SIE”) warrants to the original purchaser (“you”) that the PS VR2 hardware, which includes components contained in the retail box with this hardware (“Product”), will be free from material defects in material and workmanship for a period of one year from the original date of purchase (the “Warranty Period”). This warranty is valid only in the United States and Canada.

IF THIS PRODUCT IS DETERMINED TO BE MATERIALLY DEFECTIVE DURING THE WARRANTY PERIOD, YOUR SOLE REMEDY AND SIE’S SOLE AND EXCLUSIVE LIABILITY IS LIMITED TO: (A) THE REPAIR OR REPLACEMENT OF THIS PRODUCT WITH A FACTORY-RECERTIFIED PRODUCT, AT SIE’S OPTION, AT NO CHARGE TO YOU; AND (B) RETURN SHIPPING OF THE HEADSET (NOT ANY PERIPHERAL, CONTROLLER, ACCESSORY OR CABLE) TO AN SIE-AUTHORIZED SERVICE FACILITY, VIA A SHIPPING BOX WITH A PREPAID SHIPPING LABEL PROVIDED BY SIE, AND SHIPPING OF THE REPAIRED HEADSET OR A FACTORY-RECERTIFIED REPLACEMENT HEADSET TO YOU, AT NO CHARGE TO YOU. For purposes of this Limited Hardware Warranty and Liability, “factory recertified” means a product that has been returned to its original specifications.

THIS WARRANTY DOES NOT APPLY: (A) TO DAMAGE CAUSED BY USE OF THIS PRODUCT WITH PRODUCTS THAT ARE NOT COMPATIBLE WITH THIS PRODUCT; (B) TO DAMAGE CAUSED BY USE OF THIS PRODUCT WITH ANY PERIPHERAL(S) THAT SIE DOES NOT LICENSE OR SELL, INCLUDING NON-LICENSED GAME ENHANCEMENT DEVICES,

CONTROLLERS, ADAPTORS AND POWER SUPPLY DEVICES; (C) IF THIS PRODUCT IS USED FOR ANY COMMERCIAL PURPOSE, INCLUDING RENTAL OR ARCADE PURPOSES; (D) IF THIS PRODUCT IS MODIFIED TO ALTER CAPABILITY OR FUNCTIONALITY WITHOUT SIE’S WRITTEN PERMISSION; (E) TO DAMAGE CAUSED BY ACTS OF GOD, MISUSE, ABUSE, NEGLIGENCE, ACCIDENT, UNREASONABLE USE, OR BY CAUSES UNRELATED TO DEFECTIVE MATERIALS OR WORKMANSHIP; (F) IF THIS PRODUCT HAS HAD THE SERIAL NUMBER ALTERED, DEFACED OR REMOVED; OR (G) TO DAMAGE CAUSED BY (1) SERVICE (INCLUDING UPGRADES AND EXPANSIONS) PERFORMED BY ANYONE WHO IS NOT A REPRESENTATIVE OF SIE OR AN SIE-AUTHORIZED SERVICE PROVIDER, OR (2) OPENING THE PRODUCT OR ANY ACTION TAKEN WITHIN IT BY ANYONE WHO IS NOT A REPRESENTATIVE OF SIE OR AN SIE AUTHORIZED SERVICE PROVIDER. THIS WARRANTY DOES NOT COVER PRODUCTS SOLD AND CLEARLY MARKED “AS IS” OR WITH FAULTS. SIE MAY VOID THIS WARRANTY IF SIE REASONABLY BELIEVES THAT THE PS VR2

SYSTEM HAS BEEN USED IN A MANNER THAT VIOLATES THE TERMS OF A SEPARATE END USER LICENSE AGREEMENT FOR SYSTEM SOFTWARE OR GAME SOFTWARE.

THIS WARRANTY IS PROVIDED TO YOU IN LIEU OF ALL OTHER EXPRESS OR IMPLIED WARRANTIES INCLUDING WARRANTIES OF MERCHANTABILITY AND FITNESS FOR A PARTICULAR PURPOSE FOR THIS PRODUCT, WHICH SIE DISCLAIMS UNDER THESE TERMS. HOWEVER, IF APPLICABLE LAW REQUIRES ANY OF THESE WARRANTIES, THEN THEY ARE LIMITED IN DURATION TO THE WARRANTY PERIOD.

EXCEPT AS EXPRESSLY STATED ABOVE, SIE EXCLUDES ALL LIABILITY FOR LOSS OF DATA, LOSS OF PROFIT, OR ANY LOSS OR DAMAGE SUFFERED BY YOU OR ANY THIRD PARTY, WHETHER THOSE DAMAGES ARE DIRECT, INDIRECT, CONSEQUENTIAL, SPECIAL, OR INCIDENTAL AND HOWEVER ARISING UNDER ANY THEORY OF LAW, AS A RESULT OF USING THIS PRODUCT. SOME STATES OR PROVINCES DO NOT ALLOW LIMITATIONS ON HOW LONG AN IMPLIED WARRANTY LASTS AND SOME STATES DO NOT ALLOW THE EXCLUSION OR LIMITATIONS OF CONSEQUENTIAL OR INCIDENTAL DAMAGES, SO THESE LIMITATIONS OR EXCLUSIONS MAY NOT APPLY TO YOU.

This warranty gives you specific legal rights. You may also have other rights which vary from state to state or province to province.

The warranty offered by SIE on this Product is the same whether or not you register your product.

You must visit [playstation.com/service](http://playstation.com/service) or call 1-800-345-7669 to receive a return authorization and shipping instructions. A VALID PROOF OF PURCHASE IN THE FORM OF A BILL OF SALE OR RECEIPT FROM A RETAILER WITH THE DATE OF THE ORIGINAL PURCHASE MUST BE PRESENTED TO OBTAIN WARRANTY SERVICE.

Except as this Limited Hardware Warranty and Liability provides, SIE is not be liable for any direct and indirect, consequential, or special damages, including any damages that may arise from loss of data or functionality. The foregoing limitation applies to the extent permitted by law.

## End of life product recycling

The products are made of many materials that may be recycled. Each controller contains a lithium-ion battery. Follow local regulations when disposing of the products. Sony products can be recycled for free in the United States and Canada by dropping the product off at a number of nationwide locations. Visit <http://www.sony.com/ecotrade> for details.

# Compliance information

## FCC and ISED Canada Notice

This equipment complies with FCC and ISED Canada radiation exposure limits set forth for an uncontrolled environment and meets the FCC radio frequency (RF) Exposure Guidelines and RSS-102 of the ISED Canada radio frequency (RF) Exposure rules. This equipment has very low levels of RF energy that are deemed to comply without testing of specific absorption rate (SAR).

This transmitter must not be co-located or operated in conjunction with any other antenna or transmitter.

### **NOTE:**

This equipment has been tested and found to comply with the limits for a Class B digital device, pursuant to Part 15 of the FCC rules.

These limits are designed to provide reasonable protection against harmful interference in a residential installation. This equipment generates, uses, and can radiate radio frequency energy and, if not installed and used in accordance with the instructions, may cause harmful interference to radio communications. However, there is no guarantee that interference will not occur in a particular installation. If this equipment does cause harmful interference to radio or television reception, which can be determined by turning the equipment off and on, the user is encouraged to try to correct the interference by one or more of the following measures:

- Reorient or relocate the receiving antenna.
- Increase the separation between the equipment and receiver.
- Connect the equipment into an outlet on a circuit different from that to which the receiver is connected.
- Consult the dealer or an experienced radio/TV technician for help.

You are cautioned that any changes or modifications not expressly approved by the party responsible for compliance could void the user's authority to operate the equipment.

For assistance with this product, visit [playstation.com/help](http://playstation.com/help). The phone number in the supplier's declaration of conformity is only for FCC electrical interference inquiries.

## Supplier's Declaration of Conformity

Trade Name : SONY

Model No. : CFI-ZVR1

Responsible Party : Sony Electronics Inc.

Address : 16535 Via Esprillo San Diego, CA 92127 U.S.A.

Telephone No. : 858-942-2230 (Only for FCC electrical interference inquiries)

This device complies with Part 15 of the FCC Rules and Innovation, Science and Economic Development Canada's licence-exempt RSS(s). Operation is subject to the following two conditions: (1) this device may not cause harmful interference, and (2) this device must accept any interference received, including interference that may cause undesired operation.

This Class B digital apparatus complies with Canadian ICES-003.

# Copyright and trademarks

“PS”, “PlayStation”, “PS5”, “PS4”, “PlayStation VR2 Sense”, “DualSense” and “PlayStation Shapes Logo” are registered trademarks or trademarks of Sony Interactive Entertainment Inc.

“SONY” and “” are registered trademarks or trademarks of Sony Group Corporation.

The Bluetooth® word mark and logos are registered trademarks owned by Bluetooth SIG, Inc. and any use of such marks by Sony Interactive Entertainment Inc. is under license. Other trademarks and trade names are those of their respective owners.

USB-IF SuperSpeed USB Trident logo is a registered trademark of USB Implementers Forum, Inc.

USB Type-C® and USB-C® are registered trademarks of USB Implementers Forum.

All other trademarks are the property of their respective owners.

# Further information

## User’s Guide

Find out about everything your PS5 console can do. Learn how to configure settings and how to use each function.

From your PS5 console’s home screen, go to **Settings**  > **User’s Guide**, **Health & Safety**, and **Other Information** > **User’s Guide**.

## Customer Support Website

For online support information such as step-by-step troubleshooting and frequently asked questions, visit:



[playstation.com/help](https://playstation.com/help)

Avant d'utiliser le produit, vous devez d'abord lire attentivement les renseignements sur la santé et la sécurité, les précautions à prendre et tout manuel relatif au matériel compatible. Conservez les instructions pour référence ultérieure. Les parents ou tuteurs d'enfants doivent lire ce manuel pour une utilisation sécuritaire.



# Contenu

Santé et sécurité ..... 26

Premiers pas ..... 30

Utiliser la manette de jeu PS VR2 Sense ..... 32

Retirer votre casque RV ..... 33

Éteindre votre casque RV ..... 34

À propos du PS VR2 ..... 34

Noms des pièce ..... 36

Utilisation et manipulation ..... 39

Entretien et nettoyage ..... 40

Spécifications ..... 41

GARANTIE ET RESPONSABILITÉ LIMITÉE SUR LE MATÉRIEL ..... 42

Recyclage des produits en fin de vie ..... 43

Renseignements sur la conformité ..... 44

Droits d'auteur et marques commerciales ..... 45

Autres informations ..... 45

Pour obtenir de l'aide sur la configuration et des conseils sur l'utilisation, regardez la vidéo ici :



[playstation.com/psvr2-help](https://playstation.com/psvr2-help)

# Santé et sécurité

Ce produit est conçu de façon à réduire au minimum les risques de sécurité. Toutefois, tout appareil électrique mal utilisé peut causer un incendie, une décharge électrique ou des blessures corporelles. Respectez tous les avertissements, précautions et instructions. Cessez l'utilisation et déconnectez les câbles immédiatement si le produit fonctionne de manière anormale, produit des odeurs ou des sons inhabituels, ou devient trop chaud au toucher.

## AVERTISSEMENT

### UTILISATION PAR LES ENFANTS

Le PlayStation®VR2 ne doit pas être utilisé par des enfants de moins de 12 ans.

### PHOTOSENSIBILITÉ/ÉPILEPSIE/CRISES CONVULSIVES

Un très faible pourcentage de personnes peuvent subir des crises épileptiques ou des évanouissements lorsqu'elles sont exposées à certains types de lumière ou à des lumières clignotantes. L'exposition à certains motifs ou à certains arrière-plans sur un écran de télévision ou pendant un jeu vidéo peut provoquer des crises épileptiques ou des évanouissements chez ces personnes. Ces affections peuvent déclencher des symptômes ou des crises épileptiques non détectés précédemment chez des personnes n'ayant aucun antécédent de crises convulsives ou d'épilepsie. Si vous ou un membre de votre famille avez un trouble épileptique ou avez déjà eu des crises, consultez votre médecin avant de jouer.

- N'utilisez pas le PS VR2 si vous êtes fatigué ou avez besoin de sommeil, si vous êtes étourdi, nauséux, malade, sous l'influence de l'alcool ou de drogues, ou avez une sensation de mouvement ou d'équilibre altéré. Consultez un médecin avant d'utiliser le PS VR2 si vous souffrez d'un problème médical grave.
- Certaines personnes peuvent souffrir de cinétose, de nausées, de désorientation, de vision trouble, d'inconfort ou d'autres anomalies. Si c'est votre cas, cessez immédiatement d'utiliser le casque RV et enlevez-le. Si vous présentez des symptômes pendant ou après l'utilisation, reposez-vous et n'effectuez aucune activité qui nécessite une vision, un équilibre ou une coordination sans altération jusqu'à ce que les symptômes aient complètement disparu.
- CESSEZ IMMÉDIATEMENT L'UTILISATION et consultez votre médecin avant de reprendre le jeu si vous ou votre enfant présentez l'un des problèmes de santé ou symptômes suivants : étourdissement, altération de la vision, fibrillation oculaire ou musculaire, perte de conscience, désorientation, crises convulsives, mouvements involontaires ou convulsions. REPRENEZ LE JEU SEULEMENT APRÈS APPROBATION DE VOTRE MÉDECIN.
- Il vous faudra peut-être un certain temps pour vous habituer aux images du PS VR2. Pendant l'utilisation initiale, il est recommandé d'utiliser le produit pendant de courtes périodes.

### PAUSES

Évitez l'utilisation prolongée et continue du PS VR2. En général, nous vous recommandons de faire des pauses de 15 minutes pour chaque heure de jeu. Toutefois, lorsque vous visionnez du contenu en réalité virtuelle, la durée et la fréquence des pauses nécessaires peuvent varier d'une personne à l'autre. Veuillez faire des pauses suffisamment longues pour laisser passer tout sentiment d'inconfort.

### ONDES RADIO

Les ondes radio peuvent affecter les appareils électroniques ou les équipements électroniques médicaux (par exemple les stimulateurs cardiaques) et risquent d'entraîner des pannes et des blessures.

- Si vous utilisez un stimulateur cardiaque ou tout autre appareil médical, consultez votre médecin ou le fabricant de l'appareil avant d'utiliser la fonction de réseau sans fil (Bluetooth®).
- N'utilisez pas la fonction de réseau sans fil dans les cas suivants :
  - Les endroits où son utilisation est interdite, comme les hôpitaux. Respectez les règlements dans les institutions médicales en utilisant le produit à ces endroits.
  - Les endroits près des alarmes d'incendie, des portes automatiques et d'autres types d'appareils automatiques.

## AIMANTS ET APPAREILS MÉDICAUX

Ces produits sont dotés d'aimants qui peuvent interférer avec le fonctionnement des stimulateurs cardiaques, des défibrillateurs, des robinets de dérivation programmables ou d'autres appareils médicaux. Ne placez pas ces produits près de ces appareils médicaux ou des personnes qui utilisent de tels appareils médicaux. Consultez votre médecin avant d'utiliser ces produits si vous utilisez de tels appareils médicaux.

## FONCTION DE VIBRATION

- N'utilisez pas la fonction de vibration du casque RV si vous utilisez des stimulateurs cardiaques, des défibrillateurs, des valves de dérivation programmables ou d'autres dispositifs médicaux.
- N'utilisez pas la fonction de vibration du casque RV ou la fonction de vibration et la fonctionnalité d'effet de gâchette de la manette de jeu PlayStation VR2 Sense™ si vous avez des problèmes de santé ou des blessures pouvant être affectés par cette fonction de vibration ou des dommages ou blessures corporelles à la tête, aux os, aux articulations ou aux muscles de votre main ou de votre bras.

Pour activer ou désactiver ces fonctions pour le casque RV ou la manette de jeu, rendez-vous à l'écran d'accueil de votre console PS5, puis sélectionnez **Paramètres**  > **Accessoires**.

## VOLUME

Une perte permanente de l'ouïe peut survenir si le casque-micro ou les écouteurs sont utilisés à un volume élevé. Réglez le volume à un niveau sécuritaire. Avec le temps, le son de plus en plus fort peut sembler normal, mais il peut endommager votre ouïe. Si vous entendez des bourdonnements, si vous entendez votre voix de façon assourdie ou si vous

ressentez de l'inconfort dans les oreilles, cessez l'écoute et faites vérifier votre ouïe. Plus le volume est élevé, plus votre ouïe pourrait baisser rapidement.

Pour protéger votre ouïe :

- Limitez votre temps d'utilisation du casque-micro ou des écouteurs à volume élevé.
- Évitez de monter le volume pour masquer les bruits environnants.
- Baissez le volume si vous n'entendez pas les personnes qui parlent près de vous.

## BATTERIE AU LITHIUM-ION

La manette contient une batterie rechargeable au lithium-ion. Évitez de manipuler les batteries aux ions de lithium si elles sont endommagées ou si elles fuient. Si le liquide de la batterie intégrée fuit, cessez immédiatement d'utiliser le produit et communiquez avec le service à la clientèle de PlayStation approprié, dont les coordonnées se trouvent dans la documentation ci-jointe. En cas de contact de la substance avec les yeux, évitez de frotter les yeux. Rincez immédiatement les yeux à l'eau propre et consultez un médecin. En cas de contact de la substance avec la peau ou les vêtements, rincez immédiatement la zone touchée avec de l'eau propre et consultez votre médecin. Ne laissez pas la batterie entrer en contact avec le feu ou ne l'exposez pas à des températures extrêmes comme la lumière directe du soleil, dans un véhicule exposé au soleil ou près d'une source de chaleur. N'essayez jamais d'ouvrir, de broyer, de chauffer ou d'enflammer la manette de jeu ou la batterie. Ne laissez pas la batterie en charge pendant une longue période lorsque la manette de jeu n'est pas utilisée.

## ENVIRONNEMENT ET ESPACE DE JEU

- Le casque RV bloque complètement votre capacité à voir votre environnement. Pour éviter de provoquer un accident ou une blessure, comme se cogner ou marcher sur des personnes, des murs, des meubles ou des objets, ou perdre l'équilibre et tomber, faites attention à ce qui suit :
  - Avant de porter le casque RV, assurez-vous qu'il y a suffisamment d'espace libre autour de vous. Vérifiez qu'il n'y a pas de personnes, d'animaux, d'objets, de meubles ou d'escaliers autour de vous ou dans l'espace de jeu. Assurez-vous que le sol est stable et qu'il offre une surface uniforme.

- La fonction Espace de jeu nécessite un espace libre pour définir une zone suffisante. Il pourrait ne pas détecter complètement l'espace, alors assurez-vous de laisser un espace supplémentaire avec les murs, les meubles ou tout autre objet sur lequel vous pourriez trébucher ou avec lequel vous pourriez entrer en collision pendant la configuration de l'espace de jeu.
- Pendant que vous jouez, assurez-vous d'éloigner les jeunes enfants et les animaux de compagnie de l'espace de jeu.
- Ne vous déplacez pas lorsque vous utilisez du contenu qui ne prend pas en charge les déplacements dans la pièce (►► page 35).
- Avant de commencer à jouer, vérifiez que le câble du casque RV n'est pas enroulé autour de votre corps ou de vos membres et vérifiez ce point fréquemment pendant le jeu.
- Lorsque vous portez le casque RV, soyez prudent lorsque vous vous déplacez. Évitez les mouvements extrêmes ou excessivement rapides de la tête, des membres ou du corps.
- En vue transparente, votre champ de vision est étroit et votre sens de la profondeur est différent des conditions normales. Le non-respect de ces précautions peut entraîner un accident ou des blessures, comme se cogner contre des personnes, des murs, des meubles ou des objets, ou perdre l'équilibre et tomber. Vérifiez votre environnement et déplacez-vous lentement et avec précaution.

### ENVIRONNEMENT ET UTILISATION DE LA MANETTE DE JEU

- Faites attention de ne pas heurter une personne ou un objet lorsque vous utilisez la manette de jeu. Si l'une ou l'autre manette de jeu heurte une personne ou un objet, cela peut causer un accident, des blessures ou des dommages. Observez ce qui suit lorsque vous utilisez la manette de jeu.
  - Vérifiez qu'il y a suffisamment d'espace autour de vous avant d'utiliser la manette de jeu.
  - N'utilisez pas l'une ou l'autre des manettes de jeu lorsque le câble USB est connecté.
  - Passez vos mains dans les dragonnes fixées à chaque manette de jeu et fixez-les à vos poignets avant de les utiliser.
  - Tenez fermement chacune des manettes de jeu pour éviter de les projeter. Ne secouez pas l'une ou l'autre des manettes de jeu avec une force excessive.

### BLESSURES CHEZ LES JEUNES ENFANTS

Gardez le produit hors de la portée des jeunes enfants. Les jeunes enfants peuvent avaler de petites pièces, tirer sur des câbles et faire tomber le casque RV ou la manette de jeu, ou enrouler les câbles autour d'eux-mêmes, ce qui pourrait causer des blessures, un accident ou une défaillance.

### NE DÉMONTÉZ JAMAIS ET NE MODIFIEZ JAMAIS LE PRODUIT OU LES ACCESSOIRES.

Il y a un risque d'incendie, de décharge électrique ou de blessure.

## Précautions

### Inconfort cutané

N'utilisez pas le casque RV, les écouteurs ou le casque-micro s'ils causent de l'inconfort à votre peau. Si les symptômes ne disparaissent pas, même après l'arrêt de l'utilisation, consultez un médecin.

### Décharge statique

Lorsque vous utilisez un casque-micro ou des écouteurs dans un environnement très sec, vous pouvez parfois ressentir une petite décharge rapide (électricité statique) sur vos oreilles. Cette décharge résulte de l'accumulation d'électricité statique dans le corps. Il n'indique pas un mauvais fonctionnement de votre casque-micro ou de vos écouteurs. Cet effet pourrait être réduit en portant des vêtements fabriqués à partir de matériaux qui ne génèrent pas facilement de décharges statiques.

### Porter le casque RV

- Il est important que vous portiez le casque RV correctement pendant l'utilisation.
  - Vous pouvez vérifier comment porter correctement le casque RV à partir de l'écran d'accueil de votre console PS5 en sélectionnant **Paramètres**  > **Accessoires** > **PlayStation VR2**.
  - Ne serrez pas trop la molette d'ajustement.
  - Vous pouvez utiliser le casque RV lorsque vous portez des lunettes. Lorsque vous réglez la position de la visière-écran, veillez à ne pas toucher les lentilles avec vos lunettes.
- Vérifiez régulièrement l'ajustement du casque RV pour vous assurer qu'il est bien porté.

## Condensation d'humidité

Si le PS VR2 est déplacé directement d'un endroit froid à un endroit chaud, de l'humidité peut se condenser à l'intérieur du casque RV ou de la manette de jeu. Si cela se produit, le produit pourrait ne pas fonctionner correctement. Dans ce cas, débranchez le câble du casque RV de votre console PS5, éteignez la manette de jeu et laissez-les pendant plusieurs heures. Si le produit ne fonctionne toujours pas correctement, veuillez communiquer avec le service à la clientèle (►► page 45).

## Comportement inhabituel ou absence de réponse

Appuyez sur la touche  (alimentation) du casque RV pendant au moins sept secondes pour forcer l'arrêt, puis rallumez le casque. Si le problème persiste, redémarrez la console PS5.

## Message de température élevée

Si la température interne du système RV devient élevée, un message s'affiche. Dans ce cas, éteignez le casque RV et ne l'utilisez pas pendant un certain temps. Assurez-vous de ne pas l'utiliser dans une zone chaude ou lorsque les grilles d'aération sont obstruées. Si vous continuez à l'utiliser dans ces conditions, le casque RV ne fonctionnera pas correctement. Une fois que le casque RV a refroidi, déplacez-le dans un endroit bien aéré, puis reprenez l'utilisation.

## Écran du casque RV

- Placez le capteur d'utilisation du casque RV dans un endroit sans obstacles. Si le capteur d'utilisation est bloqué, l'écran ne s'éteint pas automatiquement, même si vous enlevez le casque RV. Si une image s'affiche à l'écran pendant une période prolongée, cela pourrait entraîner une brûlure d'écran et une image pâle pourrait demeurer à l'écran de façon permanente.
- Des pixels noirs (sombres) et des pixels continuellement éclairés peuvent apparaître à certains endroits de l'écran. L'apparition de telles taches est un phénomène normal associé aux écrans et n'est pas un signe de mauvais fonctionnement du système. Les écrans sont fabriqués à l'aide d'une technologie très précise. Toutefois, un très petit nombre de pixels foncés ou continuellement éclairés peuvent exister et des irrégularités de couleur ou des irrégularités de luminosité peuvent être visibles sur chaque écran.

## Liquide, poussière, fumée, vapeur et chaleur

- Assurez-vous toujours que le produit et ses connecteurs sont exempts de liquide, de poussière excessive et de petites particules.
- Ne laissez pas le produit dans les endroits suivants pendant l'utilisation, l'entreposage ou le transport.
  - Zones exposées à la fumée ou à la vapeur
  - Zones comportant une humidité élevée, de la poussière ou de la fumée de cigarette
  - Les zones situées près des appareils de chauffage, les zones exposées à la lumière directe du soleil ou les zones qui retiennent la chaleur

## Configuration et manipulation

- N'utilisez pas les câbles s'ils sont endommagés ou modifiés.
- Ne placez pas d'articles lourds sur le produit ou les câbles, ne jetez pas ou ne laissez pas tomber le produit ou ne l'exposez pas autrement à un impact physique important.
- Ne placez pas le produit sur des surfaces instables, inclinées ou sujettes aux vibrations.
- Ne laissez pas le produit sur le sol.
- Ne marchez pas sur les câbles et ne les pincez pas, surtout près des connecteurs.
- Ne tirez pas et ne pliez pas les câbles avec une force excessive.
- Évitez de toucher les connecteurs ou d'insérer des corps étrangers dans ceux-ci ou dans le produit.
- Débranchez les câbles si vous voulez nettoyer ou déplacer le produit ou si vous n'avez pas l'intention de l'utiliser pendant une période prolongée.
- Ne balancez pas le casque RV par le câble.
- Ne débranchez pas le câble du casque RV tant que l'indicateur d'alimentation n'est pas rouge ou éteint. Le débranchement du câble pendant que les lumières sont blanches et que le casque RV est allumé peut entraîner un dysfonctionnement.
- Évitez d'exposer le produit, la batterie ou les accessoires à des températures élevées, à une humidité élevée ou à la lumière directe du soleil pendant le fonctionnement, le transport et l'entreposage.
- N'installez pas le câble du casque RV sous les planchers ou à l'intérieur des murs du bâtiment.

## Premiers pas

### 1 Connecter le casque RV à votre console PlayStation®5.

Branchez le câble du casque RV sur le port USB Type-C® (SuperSpeed USB 10 Gb/s).

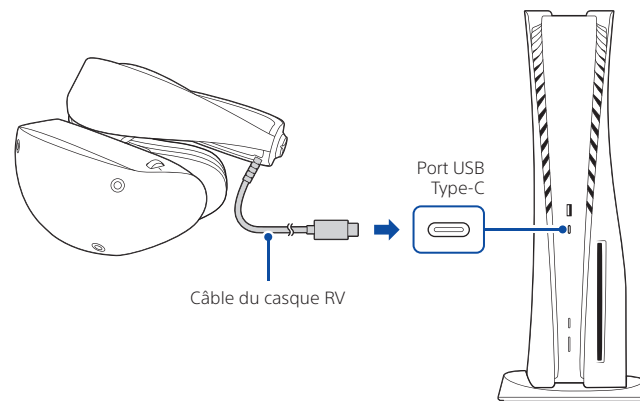

## 2 Allumer.

### Console PS5™

Appuyez sur la touche  (alimentation) de votre console PS5.

### Casque RV

Appuyez sur la touche  (alimentation) de votre casque RV. L'indicateur d'alimentation clignote en blanc, puis devient blanc fixe.

Indicateur  
d'alimentation  
Touche   
(alimentation)

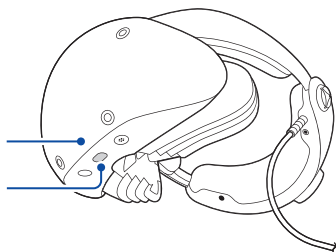

## 3 Configurer le PS VR2.

- ① Assurez-vous d'avoir les accessoires nécessaires pour la configuration.

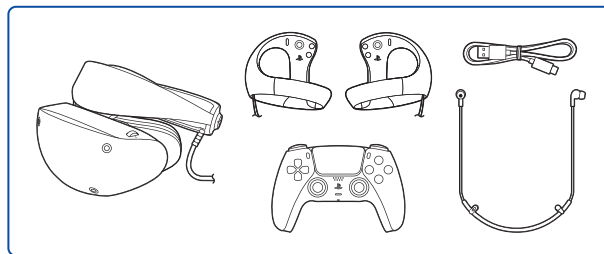

- ② Commencez par utiliser la manette sans fil DualSense™ incluse avec votre console PS5, et suivez les instructions affichées sur votre téléviseur pour terminer la configuration.

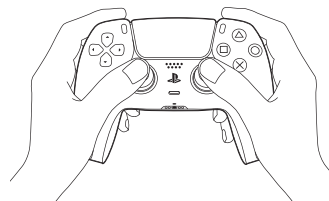

# Utiliser la manette de jeu PS VR2 Sense

- 1 Appuyez sur la touche  (PS) de chaque manette de jeu pour les allumer.

L'indicateur d'état de chacune des manettes de jeu devient blanc. Si l'indicateur d'état ne s'allume pas, chargez la manette.

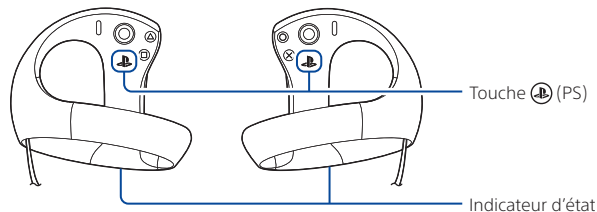

- 2 Vérifiez que vous tenez correctement les manettes gauche et droite, et que vous avez correctement fixé les dragonnes à vos poignets.

Vous pouvez reconnaître la manette droite (R) de la manette gauche (L) en regardant les œilletons de dragonne.

Passer votre main dans la boucle et tirez sur la dragonne tout en tournant votre poignet pour fixer la dragonne.

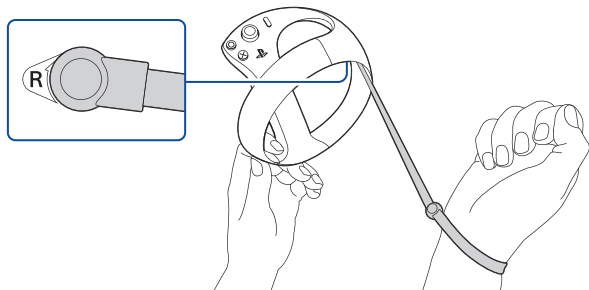

- 3 Tenez les manettes de jeu.

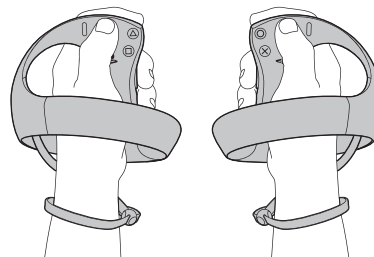

Retirez le câble USB lorsque vous jouez.

## Jumeler chacune des manettes de jeu

Si c'est la première fois que vous utilisez la manette, vous devez la jumeler avec votre console PS5. Allumez votre console PS5, puis connectez les manettes, à tour de rôle, à votre console en utilisant le câble USB.

## Charger chacune des manettes de jeu

Connectez chacune des manettes de jeu à votre console PS5 à l'aide du câble USB lorsque la console est en mode marche ou en mode repos. En mode repos, l'indicateur d'état de chaque manette clignote lentement en blanc, puis s'éteint lorsque chaque manette est complètement chargée.

Pour charger votre manette pendant que votre console est en mode repos, allez à l'écran d'accueil de votre console PS5, puis allez à **Paramètres** > **Système** > **Gestion de l'alimentation** > **Fonctionnalités disponibles en mode repos** > **Fournir l'alimentation aux ports USB**, puis sélectionnez une option autre que **Désactivé**.



## Éteindre la manette de jeu

Appuyez sur la touche (PS) de la manette de jeu pour afficher le centre de contrôle de votre console PS5. Lorsque vous sélectionnez **Accessoires** > **manette de jeu PS VR2 Sense (L)** ou **manette de jeu PS VR2 Sense (R)** > **Éteindre**, la manette de jeu et son indicateur d'état s'éteignent.

## Fixer les dragonnes

Si une dragonne se détache de l'une des manettes de jeu, utilisez la méthode suivante pour la rattacher.

Alignez la partie surélevée du crochet avec l'œillet de dragonne. Faites ensuite pivoter le crochet de la dragonne dans le sens de la flèche jusqu'à ce que la dragonne se bloque.

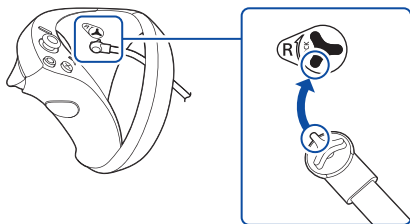

## Retirer votre casque RV

Maintenez le bouton de déverrouillage de l'arceau enfoncé et tirez l'arceau vers l'arrière pour retirer le casque RV.

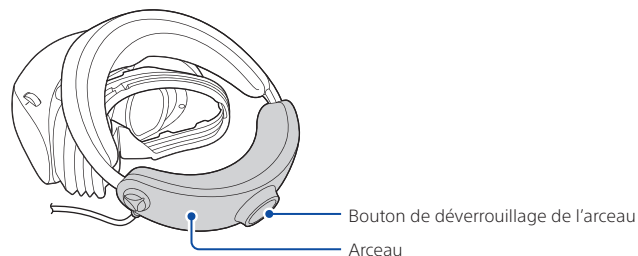

- Lorsque le casque RV est retiré, l'écran du casque s'éteint automatiquement.
- Vous pouvez vérifier comment porter correctement le casque RV à partir de l'écran d'accueil de votre console PS5 en sélectionnant **Paramètres** > **Accessoires** > **PlayStation VR2**.

# Éteindre votre casque RV

Appuyez sur la touche  (alimentation) du casque RV et maintenez-la enfoncée. L'indicateur d'alimentation clignote en blanc, puis devient rouge.

# À propos du PS VR2

Connectez le PS VR2 à votre console PS5 et profitez de la réalité virtuelle (mode RV) dans les jeux PS5 pris en charge. En mode cinématique, profitez du contenu vidéo, des jeux PS5 et des jeux PS4™ pris en charge sur un grand écran dans un espace virtuel. Lorsque vous êtes en mode cinématique et que vous portez le casque RV, les signaux vidéo et audio sont transmis au casque RV seulement.

Le PS VR2 n'est pas compatible avec les consoles PlayStation®4 et ne peut pas lire de jeux PS4 en mode RV.

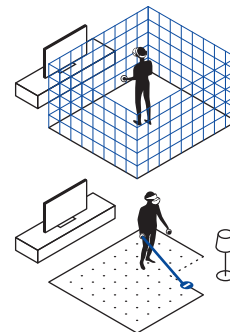

## Espace de jeu

- La zone où vous pouvez jouer en toute sécurité en mode RV lorsque vous portez le casque RV est appelée espace de jeu. Si vous approchez du bord de l'espace de jeu pendant le jeu, vous verrez une ligne de limite en mode RV. Si vous vous déplacez à l'extérieur de l'espace de jeu, le jeu est interrompu et l'écran change pour afficher votre environnement (vue transparente). Pour votre sécurité, ne quittez pas l'espace de jeu pendant le jeu.
- La caméra de suivi du casque RV balaie la pièce pour régler l'espace de jeu. Vous pouvez également agrandir ou exclure certaines parties de l'espace de jeu. Suivez toujours toutes les instructions à l'écran pour configurer et jouer en toute sécurité dans votre espace de jeu.



## Styles de jeu

- Il existe trois types de postures et de mouvements lorsque vous jouez en mode RV, qui sont des styles de jeu en RV. Lorsque vous achetez des jeux ou des applications, vérifiez quel style de jeu en RV est pris en charge.

 Déplacements dans la pièce	Déplacez-vous et jouez Une zone de jeu de 2 m × 2 m (6 pi 7 po × 6 pi 7 po) ou plus est requise..
 Debout	Tenez-vous debout et jouez
 Assis	Asseyez-vous et jouez

- Asseyez-vous en mode cinématique. Les espaces de jeu sont désactivés en mode cinématique, de sorte que vous ne verrez pas de lignes ou de messages de limites lorsque vous vous déplacez à l'extérieur de l'espace de jeu.



## Vue transparente

Le PS VR2 comprend une vue transparente qui vous permet de vérifier votre environnement lorsque vous portez le casque RV. Appuyez sur la touche  (fonction) du casque RV pendant le jeu pour changer d'affichage. L'écran passe aussi automatiquement à la vue transparente dans les cas suivants.

- Lorsque vous configurez l'espace de jeu
- Lorsque vous vous déplacez à l'extérieur de l'espace de jeu pendant le jeu

## Configurer le PS VR2

### Réglages du casque RV

Vous pouvez configurer les paramètres de votre casque RV, y compris l'espace de jeu et l'attribution des touches  (fonction). Sélectionnez votre compte en tant qu'utilisateur PS VR2, puis à partir de l'écran d'accueil de la console PS5, sélectionnez **Paramètres**  > **Accessoires** > **PlayStation VR2**. Ces paramètres sont affichés uniquement lorsque le casque RV est allumé et connecté à votre console PS5.

### Réglages pour les enfants

Les parents et les tuteurs peuvent restreindre l'utilisation par les enfants au besoin. À partir de l'écran d'accueil de la console PS5, sélectionnez **Paramètres**  > **Famille et contrôle parental** et définissez des restrictions pour chaque enfant.

Pour obtenir plus de détails sur les paramètres, reportez-vous au guide de l'utilisateur de la console PS5 ( page 45).

# Noms des pièces

## Casque RV

Avant

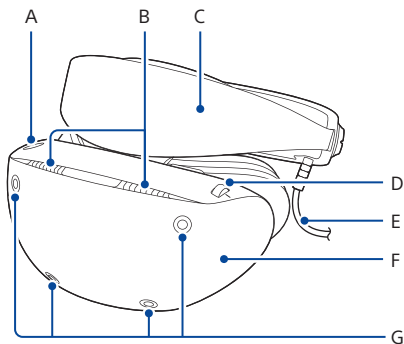

- A ) Bouton de réglage de la visière-écran
- B ) Grilles d'aération
- C ) Arceau
- D ) Molette d'ajustement de la lentille
- E ) Câble du casque RV
- F ) Visière-écran
- G ) Caméras de suivi

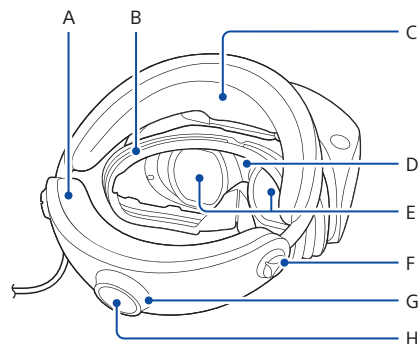

Arrière

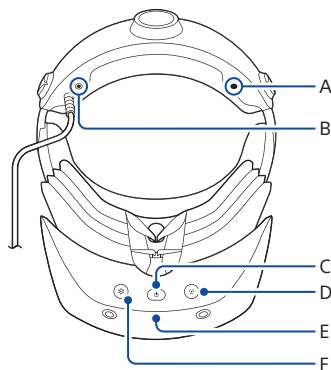

- A ) Support de tête arrière
- B ) Protection contre la lumière
- C ) Support de tête avant
- D ) Capteur d'utilisation
- E ) Lentilles
- F ) Support pour embout d'écouteur  
Lorsque vous n'utilisez pas vos écouteurs, utilisez les supports pour embout d'écouteur de votre casque RV pour les ranger.
- G ) Molette d'ajustement de l'arceau
- H ) Bouton de déverrouillage de l'arceau

Dessous



- A) Trou de fixation des écouteurs
- B) Sortie écouteurs stéréo
- C) Touche  (alimentation)  
Appui : allumez le casque RV  
Touche maintenue : éteignez le casque RV
- D) Touche  (fonction)  
Appuyez sur la touche pour passer à la vue transparente. Vous pouvez mettre le microphone en sourdine en réaffectant la touche (→ page 35).
- E) Indicateur d'alimentation  
Blanc fixe : le casque RV est activé  
Rouge fixe : le casque RV est éteint
- F) Microphone

## Écouteurs stéréo

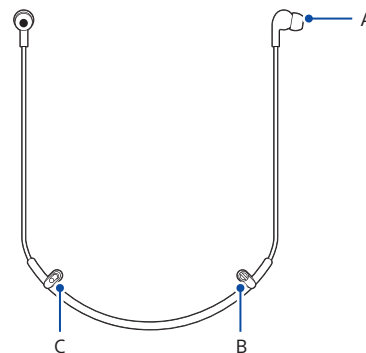

- A) Embout pour écouteur
- B) Attache
- C) Fiche écouteurs stéréo

Vous pouvez profiter de l'audio 3D avec les écouteurs inclus ainsi qu'avec vos propres écouteurs stéréo (analogiques ou USB). Lorsque vous utilisez des écouteurs ou des casques d'écoute dotés d'une prise pour écouteurs, connectez-les à votre casque RV. Lorsque vous utilisez des écouteurs ou des casques d'écoute USB, connectez-les à votre console PS5.





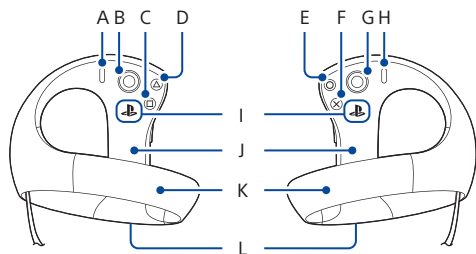

## Manette de jeu PS VR2 Sense

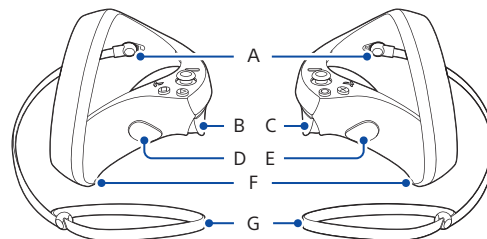
Haut



Côté



- A ) Touche  (création)
- B ) Manette gauche/touche L2
- C ) Touche 
- D ) Touche 
- E ) Touche 
- F ) Touche 
- G ) Manette droite/touche R3
- H ) Touche  (options)
- I ) Touche  (PS)
- J ) Poignée
- K ) Anneau de suivi
- L ) Indicateur d'état  
Blanc, uni : activée  
Blanc, clignotement lent : chargement en mode repos  
Désactivé : éteinte

- A ) Œillet de dragonne/crochet de la dragonne
- B ) Touche L2
- C ) Touche R2
- D ) Touche L1
- E ) Touche R1
- F ) Port USB
- G ) Dragonne

# Utilisation et manipulation

Ne démontez jamais et ne modifiez jamais le produit ou les accessoires.

Utilisez le produit et les accessoires conformément aux instructions de ce manuel. Aucune autorisation n'est accordée pour l'analyse ou la modification du produit, ni pour l'analyse et l'utilisation de ses configurations de circuit.

## Suivi

Le PS VR2 détecte les mouvements de la tête et des mains avec une caméra de suivi sur le casque RV et un mécanisme de suivi intégré à l'anneau de suivi sur chaque manette de jeu. N'apposez pas d'autocollants sur la caméra de suivi ou sur l'anneau de suivi, et ne les recouvrez pas avec un tissu ou vos mains.

## Manipulation de la manette de jeu

- Chargez le produit dans un environnement où la température ambiante est comprise entre 10 °C et 30 °C (50 °F et 86 °F). Le chargement peut être moins efficace lorsqu'il est effectué dans d'autres environnements.
- Les batteries ont une durée de vie limitée. L'autonomie de la batterie diminuera graduellement avec le temps et l'usage répété. L'autonomie de la batterie varie également en fonction de la méthode de stockage, de l'état d'utilisation, de l'environnement et d'autres facteurs.
- Lorsque la manette de jeu n'est pas utilisée pendant une période prolongée, il est recommandé de la charger complètement au moins une fois par année pour maintenir le fonctionnement de la batterie.

## Écouteurs

Tirez la fiche écouteurs de manière droite lorsque vous retirez les écouteurs. Ne la tirez pas de biais.

## Changer les embouts pour écouteur

Les écouteurs stéréo sont fournis avec des embouts pour écouteur de taille M (moyenne) fixés. S'ils ne s'ajustent pas à vos oreilles, remplacez les embouts pour écouteur par des embouts de taille P (petite) ou G (grande) pour bénéficier d'un meilleur ajustement. Pour retirer les embouts pour écouteur, tournez-les puis retirez-les. Installez les embouts pour écouteur fermement pour éviter qu'ils se détachent de façon accidentelle pendant l'utilisation.

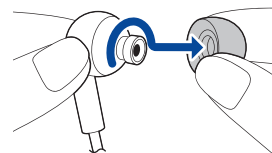

# Entretien et nettoyage

Pour votre sécurité, retirez le casque RV de votre console PS5 et éteignez la manette de jeu avant le nettoyage.

Suivez les précautions ci-dessous pour aider à prévenir la détérioration et la décoloration de l'extérieur du produit.

- N'appliquez pas de substances volatiles comme un insecticide.
- Ne laissez pas du caoutchouc ou du vinyle entrer en contact prolongé avec le produit.
- N'utilisez pas de diluant, de benzine ou d'alcool. Évitez d'utiliser des lingettes, des tissus traités chimiquement et d'autres produits qui contiennent de telles substances.

## Surfaces de casque RV et surfaces de la manette de jeu et du support de tête

Essuyez le produit avec un linge doux et sec.

## Connecteurs et ports

Essuyez le produit avec un linge doux et sec.

Vous pouvez entendre du bruit ou le son peut être interrompu si les connecteurs des écouteurs ou du casque sont sales.

## Lentilles

Essuyer seulement avec un chiffon doux et sec conçu spécialement pour nettoyer les lentilles.

N'utilisez pas de produits en papier, comme des essuie-tout ou des mouchoirs, qui ne sont pas spécifiquement conçus pour les lentilles. Le fait de laisser des gouttelettes d'eau ou de la saleté sur les lentilles peut causer une détérioration ou une dégradation.

## Protection contre la lumière

### 1 Retirez la protection contre la lumière du casque RV.

Tirez et secouez doucement la base à droite ou à gauche de la protection contre la lumière et retirez-la des parties saillantes du casque RV, une par une, dans l'ordre.

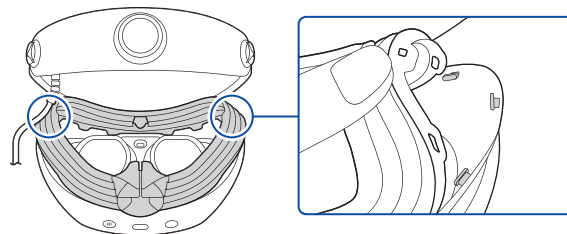

Soyez prudent lorsque vous retirez ou fixez la protection contre la lumière, car elle pourrait se briser si vous utilisez une force excessive.

### 2 Nettoyez la protection contre la lumière avec de l'eau.

### 3 Essuyez l'eau avec un chiffon doux et sec. Avant utilisation, séchez la protection contre la lumière à l'air bien dans un endroit bien aéré.



#### 4 Fixez la protection contre la lumière au casque RV.

Insérez les 14 parties saillantes du casque RV dans les trous de la protection contre la lumière, puis poussez la partie avant de la protection contre la lumière dans la rainure du casque RV.

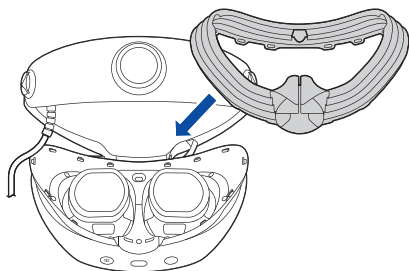

#### Grilles d'aération

Enlevez l'accumulation de poussière des grilles d'aération à l'aide d'un aspirateur à main ou d'un produit similaire.

#### Embouts pour écouteur

Retirez les embouts pour écouteur des écouteurs stéréo et lavez-les à la main avec un détergent doux. Séchez-les complètement avec un chiffon doux avant de les fixer aux écouteurs. Pour obtenir plus de détails sur la façon de retirer les embouts pour écouteur, reportez-vous à la section « Changer les embouts pour écouteur » (→ page 39).

## Spécifications

Le design et les caractéristiques techniques peuvent changer sans préavis. Les instructions d'utilisation peuvent varier selon la version du logiciel que vous utilisez, que ce soit le logiciel système de votre console PS5 ou le logiciel du périphérique du casque RV et de la manette de jeu PS VR2 Sense. Le produit réel peut différer des illustrations de ce manuel.

#### PlayStation VR2

Écran	2000 × 2040 par œil
Capteur	Système de détection de mouvement à 6 axes (gyroscope à 3 axes, accéléromètre à 3 axes)
Caméras	Caméra de suivi × 4 (Pour le suivi du casque RV et des manettes de jeu) Caméra infrarouge × 2 (pour le suivi des yeux)
Entrée/sortie	Connecteur USB Type C®
Audio	Entrée : microphone intégré Sortie : sortie écouteurs stéréo
Puissance nominale d'entrée	12V $\overline{=}$ 0,6A
Dimensions externes	Environ 212 × 158 × 278 mm (8,3 × 6,2 × 10,9 po) (largeur × hauteur × profondeur/sans parties saillantes/à la longueur la plus courte de l'arceau)
Masse	Environ 560 g (19,8 oz) (sans les câbles)
Température de fonctionnement	5 °C à 35 °C (41 °F à 95 °F)

# GARANTIE ET RESPONSABILITÉ LIMITÉE SUR LE MATÉRIEL

## Manette de jeu PlayStation VR2 Sense

Puissance nominale d'entrée	5 V $\approx$ 700 mA
Type de batterie	Batterie aux ions de lithium intégrée
Tension de la batterie	3,7 V $\approx$
Capacité de la batterie	520 mAh
Masse	Environ 168 g (5,93 oz)
Température de fonctionnement	5 °C à 35 °C (41 °F à 95 °F)

## Signaux d'entrée vidéo pris en charge

Pour obtenir de l'information sur les signaux d'entrée vidéo pris en charge, visitez le site :



[playstation.com/psvr2-video-input](https://playstation.com/psvr2-video-input)

## Logiciel du système et du périphérique

- Le logiciel du périphérique du casque RV et de la manette de jeu PS VR2 Sense vous sont concédés sous licence en vertu d'un contrat de licence d'utilisateur final distinct. Pour obtenir plus de renseignements, visitez le site <https://www.playstation.com/legal/ssla-ps-vr2>.
- Mettez toujours à jour le logiciel système de votre console PS5 et le logiciel du périphérique du casque RV et de la manette de jeu PS VR2 Sense pour obtenir la version la plus récente.

Sony Interactive Entertainment LLC ("SIE") garantit à l'acheteur original ("vous") que le matériel PS VR2, y compris les composantes contenues dans la boîte d'emballage de ce matériel ("Produit"), ne présentera aucun vice matériel ou de fabrication pendant une période d'un (1) an à compter de la date d'achat (la "Période de garantie"). Cette garantie n'est applicable qu'aux États-Unis et au Canada.

SI CE PRODUIT EST JUGÉ MATÉRIELLEMENT DÉFECTUEUX PENDANT LA PÉRIODE DE GARANTIE, VOTRE SEUL RECOURS ET LA SEULE RESPONSABILITÉ DE SIE EST LIMITÉ À : (A) LA RÉPARATION OU AU REMPLACEMENT DE CE PRODUIT PAR UN PRODUIT RECERTIFIÉ, À LA DISCRÉTION DE SIE, SANS FRAIS POUR VOUS; ET (B) AU RETOUR DU CASQUE LIVRÉ (PAS DE PÉRIPHÉRIQUE, DE MANETTE, D'ACCESSOIRE OU DE CÂBLE) À UN ÉTABLISSEMENT DE SERVICE AUTORISÉ PAR SIE, GRÂCE À UNE BOÎTE D'EXPÉDITION AVEC ÉTIQUETTE DE TRANSPORT PRÉPAYÉE FOURNIE PAR SIE ET À L'EXPÉDITION DU CASQUE RÉPARÉ OU D'UN CASQUE DE REMPLACEMENT RECERTIFIÉ PAR L'USINE SANS FRAIS POUR VOUS. Aux fins de cette Garantie et responsabilité limitées, le terme "recertifié par l'usine" signifie un produit retourné à ses spécifications originales.

CETTE GARANTIE NE S'APPLIQUE PAS (A) AUX DOMMAGES CAUSÉS PAR L'UTILISATION DE CE PRODUIT AVEC DES PRODUITS INCOMPATIBLES AVEC CE PRODUIT; (B) AUX DOMMAGES CAUSÉS PAR L'UTILISATION DE CE PRODUIT AVEC TOUT PÉRIPHÉRIQUE QUE SIE NE VEND PAS OU POUR LEQUEL SIE N'OCTROIE PAS DE LICENCE, Y COMPRIS DES PÉRIPHÉRIQUES D'AMÉLIORATION DES JEUX, DES MANETTES DE JEU, DES ADAPTATEURS ET DES PÉRIPHÉRIQUES D'ALIMENTATION ; (C) SI CE PRODUIT EST UTILISÉ À DES FINS COMMERCIALES, Y COMPRIS LA LOCATION OU L'UTILISATION DANS DES ARCADES; (D) SI CE PRODUIT EST MODIFIÉ POUR ALTÉRER SES CAPACITÉS OU SES FONCTIONNALITÉS SANS LA PERMISSION ÉCRITE DE SIE; (E) AUX DOMMAGES CAUSÉS PAR UNE CATASTROPHE NATURELLE, UNE MAUVAISE UTILISATION, UN ABUS, DE LA NÉGLIGENCE, UN ACCIDENT, UNE UTILISATION DÉRAISONNABLE, OU D'AUTRES CAUSES NON LIÉES À UN VICE DE MATÉRIEL OU DE FABRICATION; (F) SI CE PRODUIT A UN NUMÉRO DE SÉRIE ALTÉRÉ, ABÎMÉ OU RETIRÉ; OU (G) AUX DOMMAGES CAUSÉS PAR (1) DES SERVICES (Y COMPRIS LES MISES À JOUR ET EXPANSIONS) EFFECTUÉS PAR TOUTE PERSONNE QUI N'EST PAS UN REPRÉSENTANT DE SIE OU UN FOURNISSEUR DE SERVICES AUTORISÉ PAR SIE, OU (2) À L'OUVERTURE DU PRODUIT OU À TOUTE INTERVENTION À L'INTÉRIEUR DE CELUI-CI PAR UNE PERSONNE QUI N'EST PAS UN REPRÉSENTANT DE SIE OU UN FOURNISSEUR DE SERVICES AUTORISÉ PAR SIE. CETTE GARANTIE NE COUVRE PAS LES PRODUITS VENDUS OU CLAIREMENT IDENTIFIÉS COMME ÉTANT

VENDUS "TELS QUELS" OU AVEC DES DÉFAUTS. SIE PEUT ANNULER CETTE GARANTIE SI SIE A DES RAISONS RAISONNABLES DE CROIRE QUE LE SYSTÈME PS VR2 A ÉTÉ UTILISÉ D'UNE FAÇON QUI ENFREINT LES CONDITIONS D'UN AUTRE ACCORD UTILISATEUR POUR DES LOGICIELS SYSTÈME OU DES JEUX.

LA PRÉSENTE GARANTIE QUI VOUS EST FOURNIE REMPLACE TOUTE AUTRE GARANTIE EXPRESSE OU IMPLICITE, Y COMPRIS TOUTE GARANTIE DE QUALITÉ MARCHANDE ET D'ADÉQUATION À UN USAGE SPÉCIFIQUE POUR CE PRODUIT, QUI SONT EXCLUES PAR SIE EN VERTU DES PRÉSENTES CONDITIONS. TOUTEFOIS, SI CES GARANTIES SONT REQUISES EN VERTU DU DROIT APPLICABLE, ELLES SONT LIMITÉES DANS LE TEMPS À LA PÉRIODE DE LA PRÉSENTE GARANTIE.

SAUF POUR CE QUI EST EXPRESSÉMENT STIPULÉ CI-DESSUS, SIE REJETTE TOUTE RESPONSABILITÉ POUR LA PERTE DE DONNÉES, PERTE DE PROFITS OU TOUTE PERTE OU DOMMAGE QUE VOUS OU TOUT TIERS POURRIEZ SUBIR EN UTILISANT CE PRODUIT, QUE CES DOMMAGES SOIENT DIRECTS, INDIRECTS, CONSÉCUTIFS, SPÉCIAUX OU ACCIDENTELS, PEU IMPORTE LA MANIÈRE DONT ILS SONT SUBIS EN VERTU DE TOUTS LES PRINCIPES DU DROIT. CERTAINS ÉTATS OU PROVINCES NE PERMETTENT PAS DE LIMITES SUR LA DURÉE D'UNE GARANTIE IMPLICITE ET QUELQUES ÉTATS NE PERMETTENT PAS L'EXCLUSION OU DES LIMITES DE TOUT DOMMAGE INDIRECT OU ACCESSOIRE. IL EST DONC POSSIBLE QUE CES LIMITES OU EXCLUSIONS NE S'APPLIQUENT PAS.

La présente garantie vous confère des droits juridiques précis. Vous pouvez également posséder d'autres droits pouvant varier d'État en État ou de province en province.

La garantie offerte par SIE pour ce Produit demeure la même que vous enregistriez ou non votre produit.

Veillez visiter [playstation.com/service](http://playstation.com/service) ou appeler le 1-800-345-7669 pour recevoir une autorisation de retour de produit et des instructions d'expédition. VOUS DEVEZ PRÉSENTER UNE PREUVE D'ACHAT VALIDE SOUS LA FORME D'UNE FACTURE OU D'UN REÇU D'UN DÉTAILLANT, COMPRENANT LA DATE DE L'ACHAT INITIAL, POUR VOUS PRÉVALOIR DES SERVICES SOUS GARANTIE.

Au-delà de la protection offerte par la présente Garantie et responsabilité limitées, SIE ne saurait être tenu responsable pour tout dommage direct, indirect, consécutif ou spécial, y compris tout dommage résultant d'une perte de données et de fonctionnalité. Les limites qui précèdent s'appliquent dans la mesure permise par la loi.

## Recyclage des produits en fin de vie

Les produits sont faits de nombreux matériaux qui peuvent être recyclés. Chaque manette contient une batterie au lithium-ion. Suivez les règlements applicables de votre région lorsque vous souhaitez jeter les produits. Les produits Sony peuvent être recyclés gratuitement aux États-Unis et au Canada en les déposant dans un centre de recyclage. Visitez le site <http://www.sony.com/ecotrade> pour plus de détails.

# Renseignements sur la conformité

## Déclaration de la FCC et de l'ISDE Canada

Cet équipement est conforme aux limites d'exposition aux fréquences radio FCC et ISDE Canada établies pour un environnement non contrôlé et se conforme aux limites d'exposition aux fréquences radio telles que définies par la FCC et le Règlement d'exposition aux hautes fréquences (RF) CNR-102 d'ISDE Canada. Cet équipement présente des niveaux d'énergie RF très bas se conformant sans test nécessaire aux débits d'absorption spécifique (DAS).

Cet émetteur ne doit pas être utilisé conjointement ou placé avec tout autre émetteur ou antenne.

### Remarque:

Cette unité a été testée et jugée conforme aux normes stipulées par l'article 15 des règlements de la FCC pour un appareil numérique de catégorie B.

Ces normes sont établies afin d'offrir une protection raisonnable contre toute possibilité de brouillage préjudiciable dans une installation résidentielle. Cet équipement produit, utilise et peut émettre une énergie radioélectrique, et si elle n'est pas installée et utilisée conformément aux instructions, peut causer un brouillage préjudiciable à la radiocommunication. Il est toutefois impossible de garantir qu'il n'y aura pas de brouillage préjudiciable dans une installation donnée. Si l'équipement cause un brouillage préjudiciable à la réception radio ou télévisuelle, ce qui peut être déterminé en allumant et en éteignant l'équipement, l'utilisateur est encouragé à essayer de corriger le brouillage en utilisant une ou plusieurs des mesures suivantes :

- Réorienter ou déplacer l'antenne de réception.
- Éloigner l'équipement du récepteur.
- Brancher l'équipement sur une prise sur un autre circuit que celui auquel le récepteur est branché.
- Demander de l'aide au détaillant ou à un technicien radio/télévision spécialisé.

Vous êtes averti que tout changement ou toute modification non expressément approuvés par l'organisation responsable de la conformité pourrait annuler l'autorité de l'utilisateur à faire fonctionner l'équipement.

Pour toute assistance avec ce produit, visitez [playstation.com/help](http://playstation.com/help). Le numéro de téléphone apparaissant dans la déclaration de conformité du fournisseur est destiné uniquement aux demandes de renseignements sur les brouillages électriques de la FCC.

## Déclaration de conformité du fournisseur

Nom commercial : SONY

N° de modèle : CFI-ZVR1

Partie responsable : Sony Electronics Inc.

Adresse : 16535 Via Esprillo, San Diego, CA 92127 U.S.A.

N° de téléphone : 650-655-8000 (Uniquement pour les enquêtes de la FCC sur les interférences électriques)

Cet appareil est conforme à la section 15 des règlements de la FCC et aux CNR d'Innovation, Sciences et Développement économique Canada applicables aux appareils radio exempts de licence. Son fonctionnement est soumis aux deux conditions suivantes : (1) cet appareil ne peut causer d'interférences nuisibles et (2) cet appareil doit accepter toute interférence reçue, y compris les interférences pouvant entraîner un fonctionnement non désiré.

Cet appareil numérique de la classe B est conforme à la norme NMB-003 du Canada.

# Droits d'auteur et marques commerciales

“PS”, “PlayStation”, “PS5”, “PS4”, “PlayStation VR2 Sense”, “DualSense” et “PlayStation Shapes Logo” sont des marques déposées ou des marques commerciales de Sony Interactive Entertainment Inc.

“SONY” et “” sont des marques déposées ou des marques commerciales de Sony Group Corporation.

Les logos et la marque du mot Bluetooth® sont des marques déposées qui appartiennent à Bluetooth SIG, Inc. et toute utilisation de ces marques par Sony Interactive Entertainment Inc. est accordée sous licence. Les autres marques commerciales et appellations commerciales appartiennent à leurs propriétaires respectifs.

Le logo USB-IF SuperSpeed USB Trident est une marque déposée de USB Implementers Forum, Inc.

USB Type-C® et USB-C® sont des marques déposées de USB Implementers Forum.

Toutes les autres marques commerciales appartiennent à leurs propriétaires respectifs.

# Autres informations

## Guide de l'utilisateur

Découvrez tout ce que votre console PS5 peut faire. Apprenez comment configurer les paramètres et comment utiliser chaque fonction. Depuis l'écran d'accueil de votre console PS5, allez à **Paramètres**  > **Guide de l'utilisateur**, **Informations importantes relatives à la santé et à la sécurité** et autres informations > **Guide de l'utilisateur**.

## Site Web de l'assistance clientèle

Pour obtenir de l'information sur le soutien en ligne, comme le dépannage étape par étape et la foire aux questions, visitez le site :



[playstation.com/help](https://playstation.com/help)





